

IFU









(Instruction for use)

Estojo / Case / Estuche

PORTUGUÊS

ENGLISH

ESPAÑOL

| | |
|---|---|
|  | FABRICANTE / MANUFACTURER / FABRICANTE |
|  | DATA DE FABRICAÇÃO / DATE OF MANUFACTURE / FECHA DE FABRICACIÓN |
|  | PRAZO DE VALIDADE / SHELF LIFE / PRAZO DE VALIDAD |
|  | CÓDIGO DO PRODUTO / PRODUCT CODE / CÓDIGO DEL PRODUCTO |
|  | NÚMERO DO LOTE / BATCH NUMBER / NUMERO DE PARTIDA |
|  | CONSULTE AS INSTRUÇÕES DE UTILIZAÇÃO / REFER TO INSTRUCTIONS FOR USE / CONSULTE LAS INSTRUCCIONES DE UTILIZACIÓN |
|  | NÃO UTILIZAR SE A EMBALAGEM ESTIVER DANIFICADA / DO NOT USE IF PACKAGE IS DAMAGED / NO LO UTILICE SI EL ENVOLTORIO ESTÁ DAÑADO |
|  | NÃO ESTÉRIL / NON-STERILE / NO ESTÉRIL |
|  | TEMPERATURA PARA AUTOCLAVAGEM / TEMPERATURE FOR AUTOCLAVAGE / TEMPERATURA PARA AUTOCLAVADO |
| Mat. | MATERIAL DE FABRICAÇÃO DO PRODUTO / MATERIAL USED / MATERIAL DE FABRICACIÓN DEL PRODUCTO |
| QTY | QUANTIDADE / QUANTITY / CANTIDAD |
| SAC | SERVIÇO DE ATENDIMENTO AO CONSUMIDOR / CUSTOMER SERVICE / SERVICIO DE ATENCIÓN AL CONSUMIDOR |

 Fabricado por / Manufactured by / Fabricado por Emfils Indústria e Comércio de Produtos Odontológicos Ltda. – Avenida Prudente de Moraes, 948, CEP 13.309-300, Rancho Grande, Itu -SP - Brasil – CNPJ 02.551.718/0001-00 – Indústria Brasileira / Brazilian Industry / Industria Brasileña – Responsável Técnico / Technical Manager / Responsable Técnico: Dr Adolfo Embacher - CRO15625/SP – ANVISA: Isento – Lote e data de fabricação: vide o rótulo / Batch and date of manufacture: see label / Partida y fecha de fabricación: véase la etiqueta.

Este produto foi concebido integrando conceitos clínicos, mecânicos e biológicos, sendo assim, para melhores resultados, deve ser utilizado somente com componentes associados originais de acordo com as instruções e recomendações da AllPrime Select.

Todos os procedimentos devem ser executados por profissionais habilitados como Implantodontistas, Periodontistas, Protelistas e Cirurgiões Buco Maxilo Facial.

DESCRIÇÃO

Os estojos plásticos AllPrime Select são bandejas para armazenamento de instrumentos cirúrgicos e/ou protéticos. Os estojos plásticos AllPrime Select são autoclaváveis em até 135°C. São fabricados em polímero especial e é fabricado em conformidade com a norma ISO 10993. Os suportes de acondicionamento são fabricados em silicone atóxico. Possui marcações a laser que orientam o usuário durante os procedimentos e no armazenamento. O conjunto é protegido por uma tampa translúcida identificada.

Os estojos plásticos AllPrime Select se apresentam conforme tabela abaixo:

| Código de Venda | Aplicação | Tamanho | | |
|-----------------|-------------------------------------|----------|---------|--------|
| | | Comprim. | Largura | Altura |
| 9780676 | Estojo para Kit Cirúrgico | 180 | 140 | 70 |
| 9780715 | Estojo do Kit AllPrime Select Guide | 180 | 140 | 70 |
| 9780808 | Estojo para Kit de Osteótomos | 195 | 90 | 55 |
| 9780738 | Estojo para kit Easy Drill | 195 | 90 | 35 |
| 9780753 | Estojo para Kit Protético | 195 | 90 | 44 |

- Este produto deve ser utilizado estéril. Não esterilizar sob calor seco (estufa), sempre utilizar autoclave a vapor e pressão;
- Não se recomenda a esterilização química;
- Não autoclavar o estojo com os lacres;
- Não se deve encostar o estojo nas paredes da autoclave, para evitar o derretimento do estojo devido ao excesso de temperatura;
- Colocar a medida de água para autoclave recomendada pelo fabricante. A falta de água durante o ciclo de esterilização pode comprometer a eficácia da autoclave, levar ao derretimento do estojo, assim como ao dano dos instrumentais;
- O contato do estojo com líquido de resina acrílica resulta em danos da estrutura do polímero do estojo;
- Para a esterilização, os instrumentais devem ser higienizados individualmente, conforme orientação acima, e acondicionados no estojo, o qual deve estar embalado em papel grau cirúrgico para autoclave;
- Certifique-se de possuir todos os instrumentais necessários para a realização da cirurgia conforme planejamento cirúrgico;
- Antes de cada procedimento verifique as condições dos instrumentais AllPrime Select, respeitando sempre sua vida útil. Substitua os instrumentais em caso de dano, marcações apagadas, deformações e desgaste;
- Utilize sempre a sequência de produtos AllPrime Select. A utilização de instrumentais e/ou componentes protéticos de outros fabricantes não garante a perfeita função do sistema de implante AllPrime Select e isenta qualquer garantia do produto.

EFEITOS ADVERSOS

Efeitos adversos somente ocorrerão se as recomendações de uso descritas não forem respeitadas.

- Não utilizar se a embalagem estiver violada;

APLICAÇÃO

Os estojos plásticos são indicados para suportar e acondicionar de forma segura, os instrumentos cirúrgicos e/ou protéticos durante a utilização e esterilização em autoclave. O uso deste produto racionaliza a armazenagem e a organização dos instrumentos durante e após o procedimento odontológico. Cada estojo possui suportes de silicone para a fixação dos instrumentais necessários para o procedimento específico pretendido.

CONTRAINDICAÇÕES

Os estojos plásticos não apresentam contraindicações, desde que sejam utilizados corretamente para as finalidades indicadas.

MANUSEIO

Para os estojos grandes de bandeja, remova a tampa translúcida, para ter acesso aos instrumentais, pressionando as travas de pressão nas longitudinais do estojo. Para fechamento do estojo, posicione a tampa sobre a base e pressione, a fixação se dará automaticamente.

Para os estojos grandes e articuláveis, pressione a trava central e levante a tampa com um movimento basculante. Para fechamento do estojo, bascule a tampa até travar.

Para a esterilização, os instrumentais desinfetados, limpos e secos devem ser acondicionados no estojo e este deve ser embalado em papel grau cirúrgico para autoclave. Durante a esterilização, não se deve encostar o estojo nas paredes da autoclave.

HIGIENIZAÇÃO E ESTERILIZAÇÃO

Os estojos plásticos são reutilizáveis, fornecidos não estéreis e devem ser higienizados e esterilizados antes e depois de serem utilizados, seguindo as recomendações do documento disponível no link abaixo:

[Manual de Limpeza do Kit Cirúrgico](#)

FORMA DE APRESENTAÇÃO

Os estojos plásticos AllPrime Select são acondicionados individualmente e garantidos por lacres exclusivos tanto no comprimento quanto na largura do estojo. Os estojos sofrem um processo de limpeza que elimina qualquer tipo de sujeira, porém o processo de higienização, descrito acima, deve ser seguido logo na primeira utilização.

PRECAUÇÕES

CONDIÇÕES DE ARMAZENAMENTO

O produto deve ser armazenado em local seco e na embalagem original, em temperatura ambiente e não expor a luz solar direta. O armazenamento incorreto pode influenciar as características originais da embalagem e do produto.

DESCARTE DE MATERIAIS

O profissional deve sempre avaliar as condições dos instrumentais após cada utilização, e sendo detectado que o instrumental apresente dano, marcações apagadas, deformações e desgaste, devem ser descartados de acordo com as normas vigentes, obedecendo aos requisitos ambientais e ao critério de produtos potencialmente perigosos, levando em consideração os diferentes níveis de contaminação, riscos físicos e coleta seletiva.

VIDA ÚTIL

Os estojos plásticos AllPrime Select devem ser descartados quando perderem sua funcionalidade ou o usuário detectar o desgaste excessivo.

PRAZO DE VALIDADE

Indicado no rótulo do produto.

Nem todos os produtos estão disponíveis em todos os países.

Favor contactar seu distribuidor autorizado.

This product has been designed to integrate clinical, mechanical and biological concepts, so for best results it should only be used with original associated components according to AllPrime Select instructions and recommendations.

All procedures must be performed by qualified professionals such as Implantodontists, Periodontists, Prosthetists and Oral Maxillofacial Surgeons.

DESCRIPTION

AllPrime Select plastic cases are trays for the storage of surgical and / or prosthetic instruments. AllPrime Select plastic cases are autoclavable up to 135 ° C. They are made of special polymer and are manufactured in accordance with ISO 10993. The packaging supports are manufactured in non-toxic silicone. It has laser markings that guide the user during procedures and in storage. The assembly is protected by a translucent cap identified.

The AllPrime Select plastic cases are presented in the table below:

| Sales Code | Application | Size | | |
|------------|--------------------------------------|--------|-------|--------|
| | | length | width | height |
| 9780676 | Surgical Kit Case | 180 | 140 | 70 |
| 9780715 | Kit of the AllPrime Select Guide Kit | 180 | 140 | 70 |
| 9780808 | Kit for Osteotomes | 195 | 90 | 55 |
| 9780738 | Kit Easy Drill | 195 | 90 | 35 |
| 9780753 | Kit for Prosthetic Kit | 195 | 90 | 44 |

APPLICATION

The plastic cases are indicated to support and securely secure the surgical and / or prosthetic instruments during autoclave use and sterilization. The use of this product rationalizes the storage and organization of the instruments during and after the dental procedure. Each case has silicone supports for the fixation of the necessary instruments for the specific procedure intended.

CONTRAINDICATIONS

Plastic cases have no contraindications, provided they are used correctly for the purposes indicated.

HANDLING

For large tray cases, remove the translucent cover to access the instrumentation by pressing the pressure tabs on the longitudinal edges of the case. To close the case, position the cover on the base and press, the fastening will take place automatically.

For large, hinged cases, press the center latch and lift the lid in a tilting motion. To close the case, tilt the cover until it locks.

For small cases, simply lift the lid in a tilting motion.

For sterilization, the cleaned, cleaned and dried instrumentation must be packed in the case and it must be wrapped in surgical grade autoclave paper. During sterilization, do not touch the case on the autoclave walls.

SANITATION AND STERILIZATION

Plastic cases are reusable, supplied non-sterile and must be sanitized and sterilized before and after use, following the recommendations of the document available at the link below:

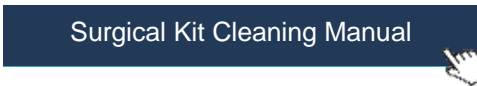

PRESENTATION

AllPrime Select plastic cases are individually wrapped and secured by unique seals in both the length and width of the case. The cases undergo a cleaning process that eliminates any kind of dirt, but the hygiene process, described above, must be followed as soon as it is first used.

PRECAUTIONS

- Do not use if the packaging has been tampered

with;

- This product should be used sterile. Do not sterilize under dry heat (greenhouse), always use steam autoclave and pressure;
- Chemical sterilization is not recommended;
- Do not autoclave the case with the seals;
- Do not touch the case on the autoclave walls to avoid melting of the case due to excess temperature;
- Place the autoclave water meter recommended by the manufacturer. The lack of water during the sterilization cycle can compromise the efficacy of the autoclave, lead to melting of the case, as well as damage of the instruments;
- Case contact with acrylic resin fluid results in damage to the polymer structure of the case;
- For sterilization, instruments should be individually sanitized, as directed above, and packaged in the case, which must be wrapped in surgical grade autoclave paper;
- Make sure you have all the necessary instruments to perform the surgery according to surgical planning;
- Before each procedure check the conditions of the AllPrime Select instruments, always respecting their life. Replace instruments in case of damage, missing markings, deformation and wear;
- Always use the sequence of AllPrime Select products. The use of instrumentation and / or prosthetic components from other manufacturers does not guarantee the perfect function of the AllPrime Select implant system and disclaims any warranty of the product.

ADVERSE EFFECTS

Adverse effects will only occur if the recommendations for use described are not adhered to.

STORAGE CONDITIONS

The product should be stored in a dry place in its original packaging at room temperature and not exposed to direct sunlight. Incorrect storage can influence the original characteristics of the packaging and the product.

DISPOSAL OF MATERIAL

The professional must always evaluate the conditions of the instruments after each use, and if it is detected that the instrument is damaged, markings erased, deformations and wear, they should be discarded according to the current norms, obeying the environmental requirements and the criterion of potentially dangerous products, taking into account the different levels of contamination, physical risks and selective collection.

LIFE CYCLE

AllPrime Select plastic cases should be discarded when they lose their functionality or the user detects excessive wear.

SHELF LIFE

Written on the product label.

Not all products are available in all countries.

Please, contact the authorized distributor.

Este producto ha sido diseñado para integrar conceptos clínicos, mecánicos y biológicos, por lo que, para obtener los mejores resultados, solo debe usarse con componentes asociados originales de acuerdo con las instrucciones y recomendaciones de AllPrime Select.

Todos los procedimientos deben ser realizados por profesionales calificados, como implantodontólogos, periodoncistas, manifestantes y cirujanos orales maxilofaciales.

DESCRIPCIÓN

Las cajas de plástico de AllPrime Select son bandejas para el almacenamiento de instrumentos quirúrgicos y / o protésicos. Las cajas de plástico de AllPrime Select son autoclavables hasta 135 ° C. Están hechos de polímero especial y se fabrican de acuerdo con la norma ISO 10993. Los soportes de embalaje están fabricados en silicona no tóxica. Tiene marcas de láser que guían al usuario durante los procedimientos y en el almacenamiento. El conjunto está protegido por una tapa translúcida identificada.

Los estuches de plástico de AllPrime Select se presentan en la siguiente tabla:

| Codigo de Venta | Aplicacion | Tamaño | | |
|-----------------|---------------------------------------|----------|-------|--------|
| | | Longitud | Ancho | Altura |
| 9780676 | Estuche para kit quirúrgico | 180 | 140 | 70 |
| 9780715 | Kit de la Guía de AllPrime Select Kit | 180 | 140 | 70 |
| 9780808 | Kit para osteotomos | 195 | 90 | 55 |
| 9780738 | Kit Easy Drill | 195 | 90 | 35 |
| 9780753 | Kit para kit de prótesis | 195 | 90 | 44 |

- No usar si el embalaje ha sido manipulado;
- Este producto debe ser utilizado estéril. No esterilice bajo calor seco (invernadero), use siempre autoclave de vapor y presión;
- No se recomienda la esterilización química;
- No autoclave el caso con los sellos;
- No toque la carcasa en las paredes del autoclave para evitar que la funda se derrita debido al exceso de temperatura;
- Coloque el medidor de agua para autoclave recomendado por el fabricante. La falta de agua durante el ciclo de esterilización puede comprometer la eficacia del autoclave y provocar la fusión del estuche, así como el daño de los instrumentos;
- Contact El contacto de la caja con el fluido de resina acrílica provoca daños en la estructura del polímero de la caja;
- Para la esterilización, los instrumentos deben desinfectarse individualmente, como se indica anteriormente, y empaquetarse en el estuche, que debe envolverse en papel de autoclave de grado quirúrgico;
- Asegúrese de tener todos los instrumentos necesarios para realizar la cirugía de acuerdo con la planificación quirúrgica;
- Antes de cada procedimiento verifique las condiciones de los instrumentos AllPrime Select, respetando siempre su vida. Reemplace los instrumentos en caso de daños, marcas faltantes, deformación y desgaste;
- Utilice siempre la secuencia de productos de AllPrime Select. El uso de instrumentos y / o componentes protésicos de otros fabricantes no garantiza el funcionamiento perfecto del sistema de implantes AllPrime Select y niega toda garantía del producto.

EFFECTOS ADVERSOS

Los efectos adversos solo ocurrirán si las recomendaciones de uso descritas no se cumplen.

CONDICIONES DE ALMACENAMIENTO

El producto debe almacenarse en un lugar seco en su empaque original a temperatura ambiente y no expuesto a la luz solar directa. El almacenamiento incorrecto puede influir en las características originales del embalaje y del producto.

DESCARTE DE MATERIALES

El profesional siempre debe evaluar las condiciones de los instrumentos después de cada uso, y si se detecta que el instrumento está dañado, las marcas borradas, las deformaciones y el desgaste, deben desecharse de acuerdo con las normas actuales, cumpliendo con los requisitos ambientales y el criterio de productos potencialmente peligrosos, teniendo en cuenta los diferentes niveles de contaminación, riesgos físicos y recogida selectiva.

VIDA ÚTIL

La sonda de exploración debe desecharse cuando pierde su funcionalidad o el usuario detecta un desgaste excesivo.

PERÍODO DE VALIDEZ

Indicado en la etiqueta del producto.

No todos los productos están disponibles en todos los países.

Por favor, póngase en contacto con su distribuidor autorizado.

APLICACIÓN

Los estuches de plástico están indicados para apoyar y asegurar de manera segura los instrumentos quirúrgicos y / o protésicos durante el uso del autoclave y la esterilización. El uso de este producto racionaliza el almacenamiento y la organización de los instrumentos durante y después del procedimiento dental. Cada estuche tiene soportes de silicona para la fijación de los instrumentos necesarios para el procedimiento específico previsto.

CONTRAINDICACIONES

Los estuches de plástico no tienen contraindicaciones, siempre que se utilicen correctamente para los fines indicados

MANIPULACIÓN

Para cajas de bandejas grandes, retire la cubierta translúcida para acceder a la instrumentación presionando las lengüetas de presión en los bordes longitudinales de la caja. Para cerrar la caja, coloque la cubierta en la base y presione, la fijación se realizará automáticamente.

Para cajas grandes con bisagras, presione el pestillo central y levante la tapa en un movimiento de inclinación. Para cerrar la caja, incline la tapa hasta que se bloquee.

Para cajas pequeñas, simplemente levante la tapa en un

movimiento de inclinación.

Para la esterilización, los instrumentos limpios, limpios y secos deben embalarse en el estuche y envolverse en papel de autoclave de grado quirúrgico. Durante la esterilización, no toque el estuche en las paredes del autoclave.

HIGIENIZACIÓN AND ESTERILIZACIÓN

Los estuches de plástico son reutilizables, se suministran sin esterilizar y deben desinfectarse y esterilizarse antes y después de su uso, siguiendo las recomendaciones del documento disponible en el siguiente enlace:

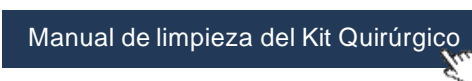

FORMA DE PRESENTACIÓN

Las cajas de plástico de AllPrime Select se envuelven y aseguran individualmente con sellos únicos tanto en la longitud como en la anchura de la caja. Los estuches se someten a un proceso de limpieza que elimina cualquier tipo de suciedad, pero el proceso de higiene, descrito anteriormente, debe seguirse tan pronto como se use por primera vez.

PRECAUCIONES

Bandeja Kit Cirúrgico (9780676)

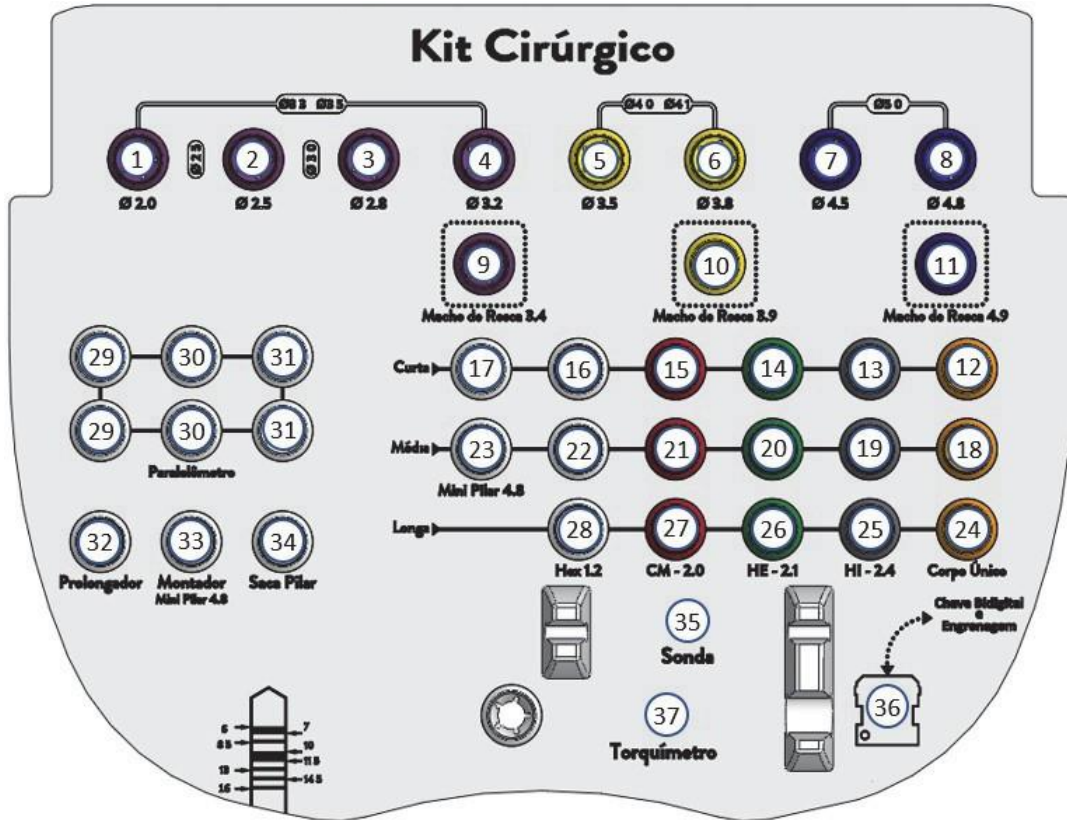

| Nº DO ITEM | Código Vendas | Descrição |
|------------|---------------|---|
| 1 | 9780677 | Broca Diamond Lança Ø 2,0 mm |
| 2 | 9780678 | Broca Diamond Ø 2,0/2,5 mm |
| 3 | 9780679 | Broca Diamond Ø 2,5/2,8 mm |
| 4 | 9780680 | Broca Diamond Ø 2,8/3,2 mm |
| 5 | 9780681 | Broca Diamond Ø 3,2/3,5 mm |
| 6 | 9780682 | Broca Diamond Ø 3,5/3,8 mm |
| 7 | 9780683 | Broca Diamond Ø 3,8/4,5 mm |
| 8 | 9780684 | Broca Diamond Ø 4,5/4,8 mm |
| 9 | 9780703 | Macho de rosca Ø3,4 |
| 10 | 9780704 | Macho de rosca Ø3,9 |
| 11 | 9780705 | Macho de rosca Ø4,9 |
| 12 | 9780699 | Chave Instalação Curta - Qdr. 2,0 mm |
| 13 | 9780690 | Chave Instalação Curta - Hex. 2,4 mm |
| 14 | 9780689 | Chave Instalação Curta - Hex. 2,1 mm |
| 15 | 9780688 | Chave Instalação Curta - Hex. 2,0 mm |
| 16 | 9780687 | Chave Instalação Curta - Hex. 1,2 mm |
| 17 | 9780713 | Chave Hexagonal Curta Fêmea 2,0 mm |
| 18 | 9780701 | Intermediário Médio Contra-Ângulo - Qdr. 2,0 mm |

| | | |
|----|---------|--|
| 19 | 9780698 | Chave Instalação Média Contra-Ângulo - Hex. 2,4 mm |
| 20 | 9780697 | Chave Instalação Média Contra-Ângulo - Hex. 2,1 mm |
| 21 | 9780696 | Chave Instalação Média Contra-Ângulo - Hex. 2,0 mm |
| 22 | 9780695 | Chave Instalação Média Contra-Ângulo - Hex. 1,2 mm |
| 23 | 9780714 | Chave Hexagonal Interna Média Contra-Ângulo - 2,0 mm |
| 24 | 9780700 | Intermediário Longo - Qdr. 2,0 mm |
| 25 | 9780694 | Chave Instalação Longa - Hex. 2,4 mm |
| 26 | 9780693 | Chave Instalação Longa - Hex. 2,1 mm |
| 27 | 9780692 | Chave Instalação Longa - Hex. 2,0 mm |
| 28 | 9780691 | Intermediário Longo - Hex. 1,2 mm |
| 29 | 9780707 | Paralelômetro e profundímetro Ø3,5 |
| 30 | 9780708 | Paralelômetro e profundímetro Ø4,0 |
| 31 | 9780709 | Paralelômetro e profundímetro Ø5,0 |
| 32 | 9780706 | Prolongador de Brocas |
| 33 | 9780702 | Montador Mini Pilar Padrão Angulado |
| 34 | 9780710 | Parafuso Sacarola CM - Único |
| 35 | 9780711 | Sonda exploradora |
| 36 | 9780772 | Engrenagem e Chave bidigital |
| 37 | 9780712 | Torquímetro Universal AllPrime Select 80N |

Bandeja Kit Cirurgia Guiada (9780715)

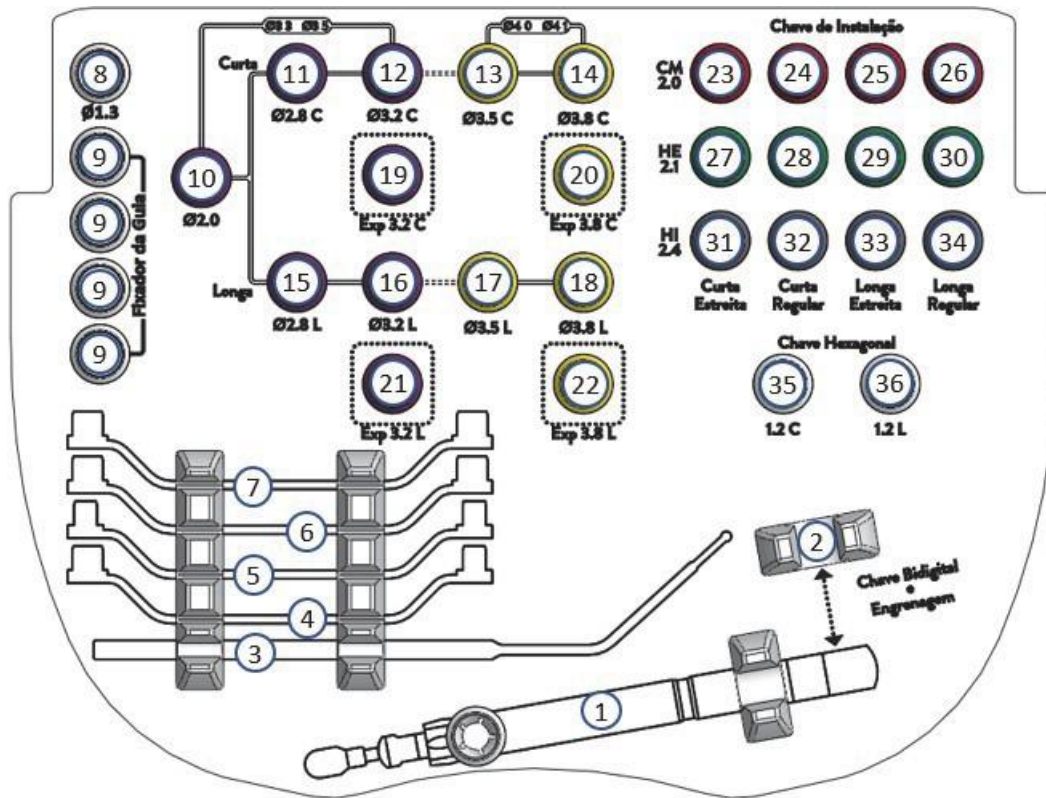

| Nº DO ITEM | Código Vendas | Descrição |
|------------|---------------|--|
| 1 | 9780712 | Torquímetro Universal AllPrime Select 80N.cm |
| 2 | 9780772 | Engrenagem E Chave Bidigital |
| 3 | 9780750 | Sonda Exploradora Guide |
| 4 | 9780744 | Guia De Broca Ø2,0 Guide |
| 5 | 9780743 | Guia De Broca Ø2,8 / Ø3,2mm Estreita Guide |
| 6 | 9780745 | Guia De Broca Ø2,8 / Ø3,2mm Regular Guide |
| 7 | 9780746 | Guia De Broca Ø3,5 / Ø3,8mm Regular Guide |
| 8 | 9780720 | Broca Do Pino De Fixação Ø1,3mm Guide |
| 9 | 9780749 | Pino De Fixação De Guia Cirúrgico Guide |
| 10 | 9780721 | Broca Lança Ø2,0mm Guide |
| 11 | 9780716 | Broca Curta Ø2,5/ 2,8mm Guide |
| 12 | 9780717 | Broca Curta Ø2,8/ 3,2mm Guide |
| 13 | 9780718 | Broca Curta Ø3,2/ 3,5mm Guide |
| 14 | 9780719 | Broca Curta Ø3,5/ 3,8mm Guide |
| 15 | 9780722 | Broca Longa Ø2,5/ 2,8mm Guide |
| 16 | 9780723 | Broca Longa Ø2,8/ 3,2mm Guide |
| 17 | 9780724 | Broca Longa Ø3,2/ 3,5mm Guide |

| | | |
|----|---------|---|
| 18 | 9780725 | Broca Longa Ø3,5/ 3,8mm Guide |
| 19 | 9780739 | Expansor De Osso Com Rosca Ø3,2mm Curto Guide |
| 20 | 9780740 | Expansor De Osso Com Rosca Ø3,8mm Curto Guide |
| 21 | 9780741 | Expansor De Osso Com Rosca Ø3,2mm Longo Guide |
| 22 | 9780742 | Expansor De Osso Com Rosca Ø3,8mm Longo Guide |
| 23 | 9780726 | Chave De Instalação Estreita Curta Cm Guide |
| 24 | 9780732 | Chave De Instalação Regular Curta Cm Guide |
| 25 | 9780729 | Chave De Instalação Estreita Longa Cm Guide |
| 26 | 9780735 | Chave De Instalação Regular Longa Cm Guide |
| 27 | 9780727 | Chave De Instalação Estreita Curta He Guide |
| 28 | 9780733 | Chave De Instalação Regular Curta He Guide |
| 29 | 9780730 | Chave De Instalação Estreita Longa He Guide |
| 30 | 9780736 | Chave De Instalação Regular Longa He Guide |
| 31 | 9780728 | Chave De Instalação Estreita Curta Hi Guide |
| 32 | 9780734 | Chave De Instalação Regular Curta Hi Guide |
| 33 | 9780731 | Chave De Instalação Estreita Longa Hi Guide |
| 34 | 9780737 | Chave De Instalação Regular Longa Hi Guide |
| 35 | 9780687 | Chave Hexagonal Curta - Hex. 1,2 Mm |
| 36 | 9780691 | Intermediário Longo - Hex. 1,2 Mm |